

MONITOUCH

V9リプレイスガイド 【GD-80シリーズ編】



■ GD-80Tシリーズの置換え推奨機種

・RGB出力なし

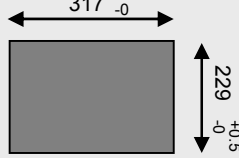
		GD-80Tシリーズ	
		GD-80T0x0x-x	GD-80T0xMx-x
本体	・正面図		
	・パネルカット (mm)		
表示デバイス	TFTカラー		
表示色	16色 / 8色		
解像度	640×400ドット		
タッチスイッチ	マトリックス		
通信 I/F	シリアル	D-Sub25pin :RS-232C / RS-422/485	
	端子台	:RS-422	D-Sub15pin :RS-422
	バーコード	D-Sub9pin (CN4) :RS-232C ※1	
ストレージ	専用メモ리카ード (D-Sub15pin (CN5)) ※1		
電源	AC85~265V		

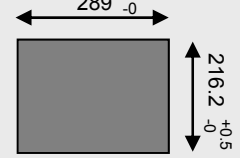
		置換え推奨機種	
		V9100iC	
本体	・正面図		
	・パネルカット (mm) ※2		
表示デバイス	TFTカラー		
表示色	1,677万色 ※3		
解像度	640×480ドット		
タッチスイッチ	アナログ ※4		
通信 I/F	D-Sub9pin :RS-232C / RS-422/485 ※5		
	モジュラー8pin (2ポート) :RS-232C / RS-485		
	モジュラー8pin (2ポート) :RS-232C ※6		
	内蔵SRAM、SDカード/SDHCカード、USBメモリ		
電源	AC100~240V		

- ※1 GD-80T02のみ。
 ※2 取付パネルアダプタ「PAD-V610」を使用して取付可能です。
 ※3 ピクチャ、3Dパーツのみ、その他は65,536色表示。
 ※4 画面上での2点押しはできません。画面とファンクションスイッチとの2点押しは可能です。
 ※5 既存ケーブルを流用する場合は、弊社交換ケーブル「D9-D25」をお求めください。端子台をご使用の場合は、「TC-D9」をお求めください。
 ※6 三菱電機 A/QnA/FX CPU直結時は、「D9-MB-CPUQ」をお求めください。既存ケーブルを流用する場合は、弊社交換ケーブル「D9-D15」をお求めください。
 ※7 弊社製ケーブル「V6-BCD」をお求めいただき、MJ ↔ Dsub9ピン変換ケーブルを作成してください。結線図は、P. 5 参照。

・RGB出力あり

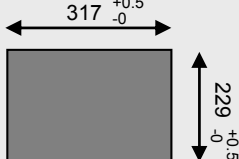
		GD-80Tシリーズ	
		GD-80TAx0x-x	GD-80TAxMx-x
本体	・正面図		
	・パネルカット (mm)		
表示デバイス	TFTカラー		
表示色	16色 / 8色		
解像度	640×400ドット		
タッチスイッチ	マトリックス		
通信 I/F	シリアル	D-Sub25pin :RS-232C / RS-422/485	
	端子台	:RS-422	D-Sub15pin :RS-422
	バーコード	D-Sub9pin (CN4) :RS-232C ※1	
RGB出力	1CH		
ストレージ	専用メモ리카ード (D-Sub15pin (CN5)) ※1		
電源	AC85~265V		

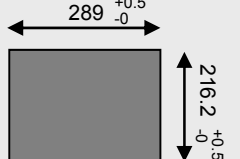
		置換え推奨機種	
		V9100iS	
本体	・正面図		
	・パネルカット (mm) ※2		
表示デバイス	TFTカラー		
表示色	1,677万色 ※3		
解像度	800×600ドット ※4		
タッチスイッチ	アナログ ※5		
通信 I/F	D-Sub9pin :RS-232C / RS-422/485 ※6		
	モジュラー8pin (2ポート) :RS-232C / RS-485		
	モジュラー8pin (2ポート) :RS-232C ※7		
	オプションユニット : GUR-02 (1CH) ※3		
	内蔵SRAM、SDカード/SDHCカード、USBメモリ		
電源	AC100~240V		

- ※1 GD-80TA2のみ。
 ※2 取付パネルアダプタ「PAD-V610」を使用して取付可能です。
 ※3 ピクチャ、3Dパーツ、ビデオ表示/RGB表示 (RGB表示は「GUR-10」または「GUR-11」使用時) のみ、その他は65,536色表示。
 ※4 解像度がSVGAになります。画面データの編集機種変更時、自動リサイズ機能をご使用ください。RGB出力はSVGAで出力されます。
 ※5 画面上での2点押しはできません。画面とファンクションスイッチとの2点押しは可能です。
 ※6 既存ケーブルを流用する場合は、弊社交換ケーブル「D9-D25」をお求めください。端子台をご使用の場合は、「TC-D9」をお求めください。
 ※7 三菱電機 A/QnA/FX CPU直結時は、「D9-MB-CPUQ」をお求めください。既存ケーブルを流用する場合は、弊社交換ケーブル「D9-D15」をお求めください。
 ※8 弊社製ケーブル「V6-BCD」をお求めいただき、MJ ↔ Dsub9ピン変換ケーブルを作成してください。結線図は、P. 5 参照。

■ GD-80Eシリーズの置換え推奨機種

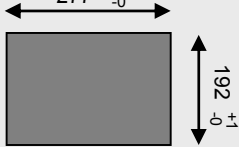
		GD-80Eシリーズ	
		GD-80Exxx-x	GD-80ExxMx-x
本体	・正面図		
	・パネルカット (mm)	 277 ⁺¹ ₋₀ (width), 192 ⁺¹ ₋₀ (height)	
表示デバイス	EL / 高輝度EL		
表示色	2色		
解像度	640×400ドット		
タッチスイッチ	マトリックス		
通信 I/F	シリアル	D-Sub25pin :RS-232C / RS-422/485	
	バーコード	端子台 :RS-422	D-Sub15pin :RS-422
ストレージ	専用メモ리카ード (D-Sub15pin (CN5)) ※1		
電源	AC85~265V		

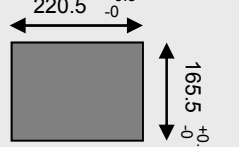
		置換え推奨機種	
		V9080iCD	
本体	・正面図		
	・パネルカット (mm) ※2	 220.5 ^{+0.5} ₋₀ (width), 165.5 ^{+0.5} ₋₀ (height)	
表示デバイス	TFTカラー		
表示色	1,677万色 ※3		
解像度	640×480ドット		
タッチスイッチ	アナログ ※4		
通信 I/F	D-Sub9pin :RS-232C / RS-422/485 ※5		
モジュラー8pin (2ポート)	:RS-232C / RS-485		
モジュラー8pin (2ポート)	:RS-232C ※6		
内蔵SRAM、SDカード/SDHCカード、USBメモリ			
電源	DC24V ※7		

- ※1 GD-80Ex2のみ。
- ※2 取付パネルアダプタ「PAD-V608-01」を使用して取付可能です。
- ※3 ピクチャ、3Dパーツのみ、その他は65,536色表示。
- ※4 画面上での2点押しはできません。画面とファンクションスイッチとの2点押しは可能です。
- ※5 既存ケーブルを流用する場合は、弊社変換ケーブル「D9-D25」をお求めください。端子台をご使用の場合は、「TC-D9」をお求めください。
- ※6 三菱電機 A/QnA/FX CPU直結時は、「D9-MB-CPUQ」をお求めください。既存ケーブルを流用する場合は、弊社変換ケーブル「D9-D15」をお求めください。
- ※7 弊社製ケーブル「V6-BCD」をお求めいただき、MJ ↔ Dsub9 ピン変換ケーブルを作成してください。結線図は、P. 5 参照。

■ GD-81SC/GD-81SW/GD-81SB/GD-81SHシリーズの置換え推奨機種

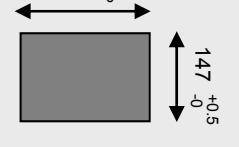
		GD-81Sシリーズ	
		GD-81SCx-x	GD-81SWx-x GD-81SBx-x GD-81SHx-x
本体	・正面図		
	・パネルカット (mm)	 199 ^{+0.5} ₋₀ (width), 147 ^{+0.5} ₋₀ (height)	
表示デバイス	STNカラー	STNモノクロ	
表示色	16色	8階調	
解像度	320×240ドット		
タッチスイッチ	マトリックス		
通信 I/F	シリアル	D-Sub25pin :RS-232C / RS-422/485	
電源	DC24V		

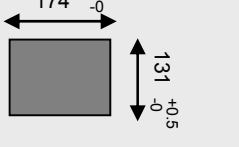
		置換え推奨機種	
		V9060iTD	
本体	・正面図		
	・パネルカット (mm) ※1	 174 ^{+0.5} ₋₀ (width), 131 ^{+0.5} ₋₀ (height)	
表示デバイス	TFTカラー		
表示色	26万色 ※2		
解像度	640×480ドット ※3		
タッチスイッチ	アナログ ※4		
通信 I/F	D-Sub9pin (DUR-00装着時) :RS-232C / RS-422/485 ※5		
モジュラー8pin (2ポート)	:RS-232C / RS-422/485 ※6		
電源	DC24V		

- ※1 取付パネルアダプタ「PAD-V606」を使用して取付可能です。
- ※2 ピクチャ、3Dパーツのみ、その他は65,536色表示。
- ※3 解像度がVGAになります。画面データの編集機種変更時、自動リサイズ機能をご使用ください。
- ※4 画面上での2点押しはできません。画面とファンクションスイッチとの2点押しは可能です。
- ※5 「DUR-00」装着時、既存ケーブルを流用する場合は、弊社変換ケーブル「D9-D25」をお求めください。「DUR-00」未装着時 (三菱 A シリーズCPU接続時を除く)、弊社変換ケーブル「MJ2-PLC」をお求めください。三菱AシリーズCPU接続時は、「V706-ACPU」をお求めください。
- ※6 MJ2ポートは、RS-422 (4線式) の接続が可能です。

■ GD-80Sシリーズの置換え推奨機種

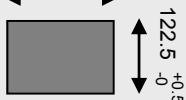
		GD-80Sシリーズ	
		GD-80SEx-x	GD-80SLx-x
本体	・正面図		・パネルカット (mm) 158.5 ^{+0.5} ₋₀ × 122.5 ^{+0.5} ₋₀ 
	表示デバイス	高輝度EL	STNモノクロ
表示色	2色		2階調
解像度	320×240ドット		
タッチスイッチ	マトリックス		
通信 I/F	シリアル	D-Sub15pin :RS-232C / RS-422/485 D-Sub9pin :RS-232C (画面転送用)	
電源	DC24V		

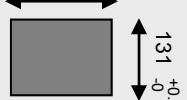
		置換え推奨機種	
		V9060iTD	
本体	・正面図		・パネルカット (mm) ※1 174 ^{+0.5} ₋₀ × 131 ^{+0.5} ₋₀ 
	表示デバイス	TFTカラー	
表示色	26万色 ※2		
解像度	640×480ドット ※3		
タッチスイッチ	アナログ ※4		
通信 I/F		D-Sub9pin (DUR-00装着時) :RS-232C / RS-422/485 ※5 モジュラー8pin (2ポート) :RS-232C / RS-485 ※6	
電源	DC24V		

- ※1 取り付けに関しては、弊社営業担当までお問合せください。
- ※2 ピクチャ、3D/パーツのみ、その他は65,536色表示。
- ※3 解像度がVGAになります。画面データの編集機種変更時、自動リサイズ機能をご使用ください。
- ※4 画面上での2点押しはできません。画面とファンクションスイッチとの2点押しは可能です。
- ※5 「DUR-00」装着時、既存ケーブルを流用する場合は、以下のピン配列を参考にコネクタの変換が必要です。

GD-80S (CN2 : D-sub15pin)			DUR-00 (CN1 : D-sub9pin)			
ピン No.	信号名	内容	ピン No.	信号名		内容
				232C	422	
1	FG	フレームグランド	1	NC	+RD	未使用
2	RD	RS-232C 受信データ	2	RD	-RD	RS-232C 受信データ
3	SD	RS-232C 送信データ	3	SD	-SD	RS-232C 送信データ
4	CS	RS-232C CS 送信許可	4	NC	+SD	未使用
5	RS	RS-232C RS 送信要求	5	SG	SG	シグナルグランド
6			6	NC	+RS	未使用
7	SG	シグナルグランド	7	RS	-RS	RS-232C RS 送信要求
8			8	CS	NC	RS-232C CS 送信許可
9	COM	出カコモン	9	NC	+5V	未使用
10	+RD	RS-422 受信データ (+)				終端抵抗用
11	-RD	RS-422 受信データ (-)				
12	+SD	RS-422 送信データ (+)				
13	-SD	RS-422 送信データ (-)				
14	RUN	RUN 信号				
15	BZ	ブザー信号				

- ※6 「DUR-00」未装着時（三菱AシリーズCPU接続時を除く）、既存ケーブルを流用する場合は、以下のピン配列を参考にコネクタの変換が必要です。三菱AシリーズCPU接続時は、「V706-ACPU」をお求めください。MJ2ポートは、RS-422（4線式）の接続が可能です。

GD-80S (CN2 : D-sub15pin)			V9060 (MJ2 : モジュラー8pin)			
ピン No.	信号名	内容	ピン No.	信号名		内容
1	FG	フレームグランド	1	+SD/RD		RS-485 データ (+)
2	RD	RS-232C 受信データ	2	+SD		RS-422 送信データ (+)
3	SD	RS-232C 送信データ	2	-SD/RD		RS-485 データ (-)
4	CS	RS-232C CS 送信許可	2	-SD		RS-422 送信データ (-)
5	RS	RS-232C RS 送信要求	3	+5V		外部供給 +5V MAX150mA
6			4			
7	SG	シグナルグランド	5	SG		シグナルグランド
8			6			
9	COM	出カコモン	7	RD		RS-232C 受信データ
10	+RD	RS-422 受信データ (+)	7	+RD		RS-422 受信データ (+)
11	-RD	RS-422 受信データ (-)	8	SD		RS-232C 送信データ
12	+SD	RS-422 送信データ (+)	8	-RD		RS-422 受信データ (-)
13	-SD	RS-422 送信データ (-)				
14	RUN	RUN 信号				
15	BZ	ブザー信号				

V9060のMJ2ポート用のスライドスイッチ
上 : RS-232C (2線式)
下 : RS-422 (4線式)

■ バーコード MJ ← → Dsub9 ピン変換ケーブル結線図

GD-80T / GD-80EからV9に置き換える場合、弊社製ケーブル「V6-BCD」をお求めいただき、以下のMJ ← → Dsub9 ピン変換ケーブルを作成してください。

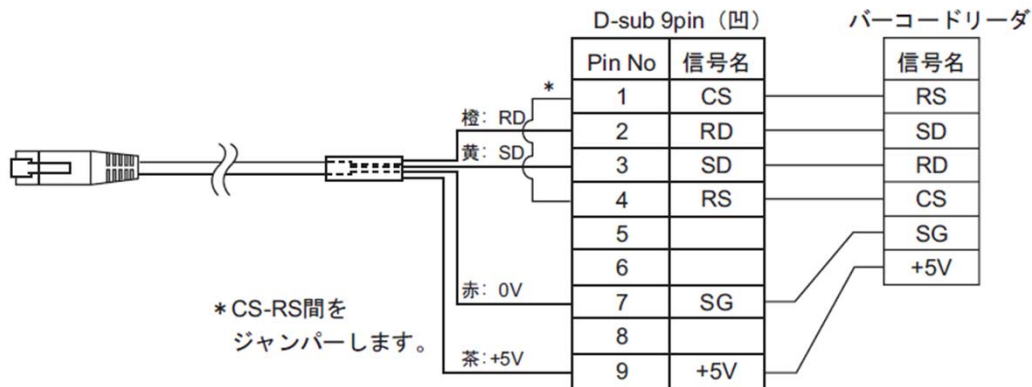

■ 画面データの転送

■ GD-80/GD-81Sシリーズの場合

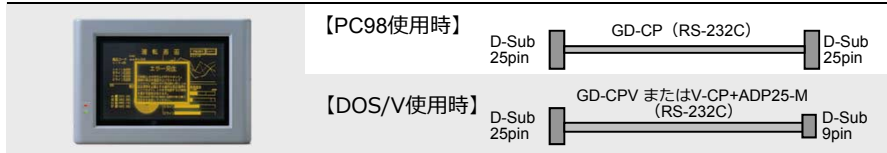

【作画ソフト】

GD-SFT80

PC98 MS-DOS

GD-SFT80W

Windows Ver.3.1 / 95 / 98 / NT

■ GD-80Sシリーズの場合

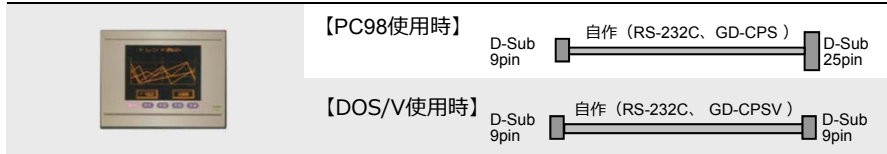

※結線図について、詳しくは『GD-80Sハード仕様書』を参照。

■ V9シリーズの場合

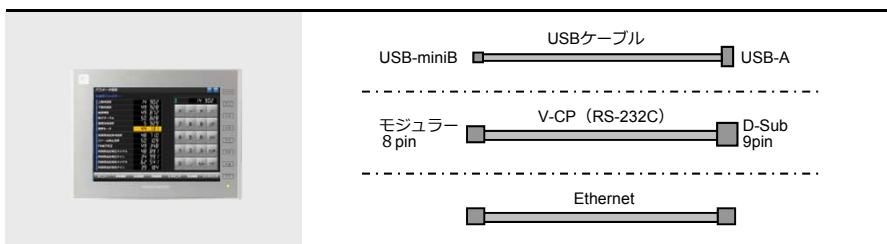

【作画ソフト】

V-SFT-6 (Ver. 6)

Windows XP / XP 64 Edition / Vista (32bit, 64bit) / 7 (32bit, 64bit) / 8 (32bit, 64bit) / 8.1 (32bit, 64bit) / 10 (32bit, 64bit)

※その他、SDカードやUSBメモリによる画面データの転送も可能です。
※V9のLANポートはAuto-MDIXに対応しています。HUBの有無に関係なく、ストレートケーブル/クロスケーブルの使用が可能です。

■ 画面データの変換

GD-80シリーズからV9シリーズへの置き換えは、GD-80シリーズの画面データがあれば、V-SFT-6 (Vシリーズ専用作画ソフト) で変換が行えます。

ただし、必ずしも100%互換を保持できるわけではなく、制限事項や置き換え不可能な機能もあります。

詳細については、『V9シリーズ ファイル変換マニュアル』をご覧ください。

■ 取付パネルアダプタ (PAD-Vxxx)

GD-80シリーズパネルカット到新機種の製品を取り付ける際に使用します。

① GD-80シリーズをパネルから取り外します。 ② 取付パネルアダプタを取り付けます。

③ V9シリーズを盤面に取り付けます。

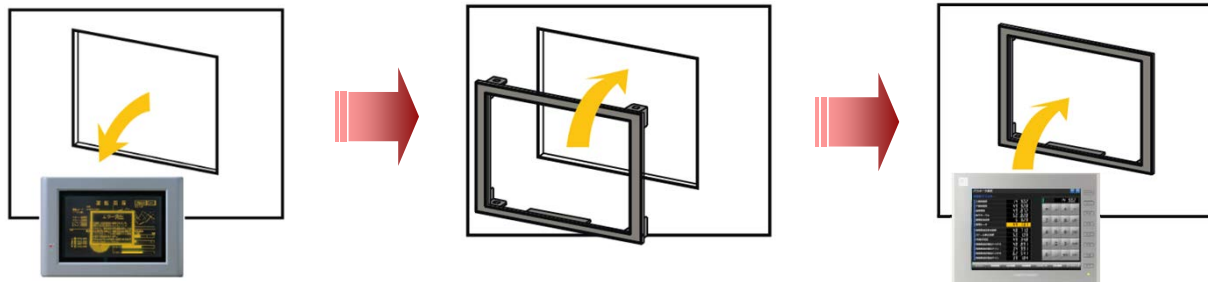

※ 記載している置き換え推奨機種については、使用上の制約が少ない機種を推奨しております。推奨機種以外への置き換えも可能ですので、お客様のシステムに合わせてご選択ください。

発紘電機株式会社 <https://www.hakko-elec.co.jp>

東京 TEL 03-5767-6160
広島 TEL 082-504-6605
石川 TEL 076-274-6911

大阪 TEL 06-7166-7380
九州 TEL 092-262-7886
富山 TEL 076-422-1887

福井 TEL 0776-21-5232